

Robert Juliat – řada 329H

Řada 329H je průmyslovým standardem pro 2,5kW svítidla. Je oblíbená v divadlech, operních domech a koncertních sálech po celém světě. Ideální pro používání ve velkých prostorách a v půjčovných techniky. Patice G22 drží lampu bezpečně a spolehlivě na svém místě, poskytuje delší životnost žárovky a umožňuje výběr výkonu 2000W nebo 2500W.

Specifikace

- Tři varianty svítidel s různými čočkami
 - **329HF** (Fresnelova čočka, žárovka 2kW CP92 nebo žárovka 2,5kW CP91)
 - **329HPB** (Pebble-konvexní čočka, žárovka 2kW CP92 nebo žárovka 2,5kW CP91)
 - **329HPC** (Plan-konvexní čočka, žárovka 2kW CP92 nebo žárovka 2,5kW CP91)
- Průměr čočky 200mm
- Divergence - 7° - 49° (329HF)
 - 9° - 68° (329HPB)
 - 16° - 72° (329HPC)
- Divadelní přední kazeta zabraňuje parazitnímu světlu a neodvádí pozornost diváka ani účinkujícího
- Dvojitá drážka pro klapky a rámeček
- Unikátní rotační klapky se 4-mi jednotlivě rotujícími lopatkami
- Efektivní chlazení bez pronikání světla
- Snadný přístup předem pro údržbu nebo čištění
- Jemné ostření pomocí šnekového převodu zabraňuje prasknutí vlákna žhavé žárovky
- Ukazatel náklonu u lry
- Silná plechové tělo pro dlouhou životnost
- Pohyblivé díly pracují jemně, i když jsou horké
- Ergonomické úchytky pro bezpečnost při práci ve výškách nebo při nošení
- Vše vyrobeno s plnou kontrolou kvality ve Francii
- Dodáváno s rámečkem, ochranou mřížkou a přívodním kabelem 3m



Rozměry

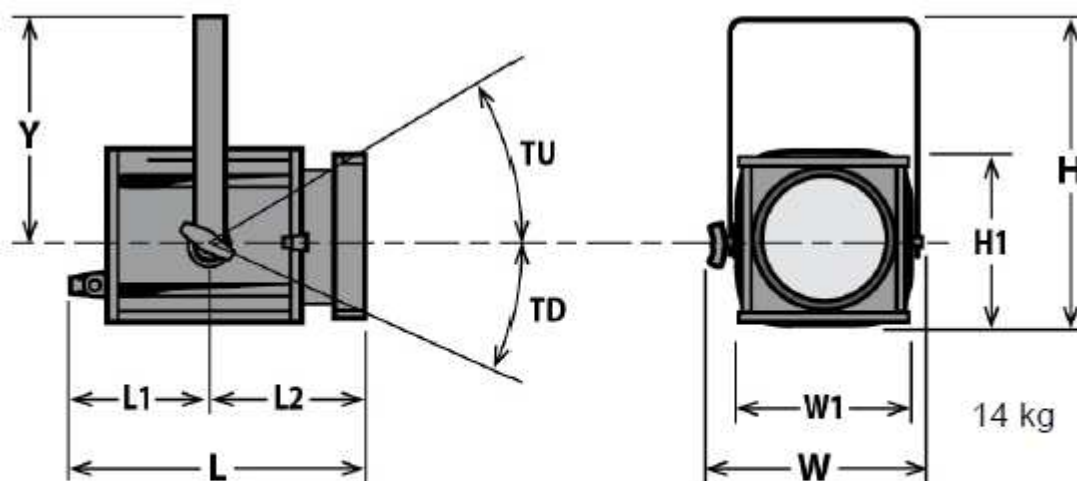

H= 520 mm	L= 470 mm	W= 410 mm	Y= 345 mm
H1= 320 mm	L1= 285 mm	W1= 320 mm	
	L2= 185 mm		

Fotometrie – 329HF

with LIF: CP91 source

• Optics @ 7°

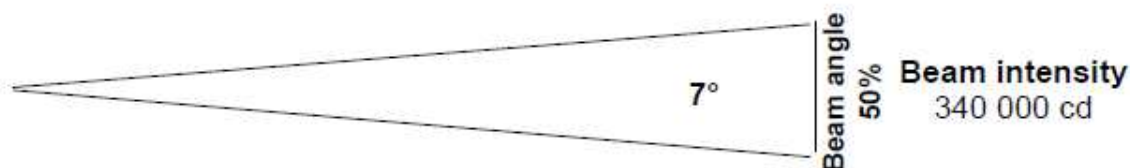
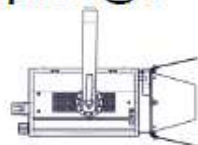

Distance	5 m	10 m	15 m	20 m	25 m	30 m
Diameter	0.6 m	1.2 m	1.8 m	2.4 m	3.1 m	3.7 m
Illumination	14 000 lux	3 450 lux	1 550 lux	860 lux	550 lux	380 lux

• Optics @ 49°

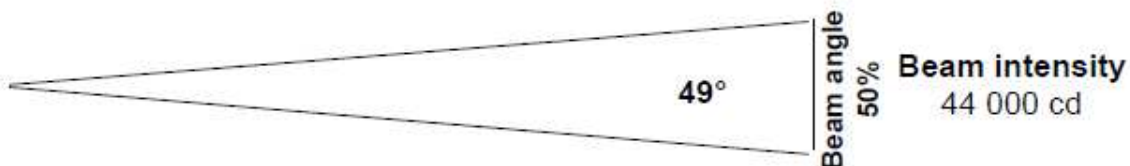
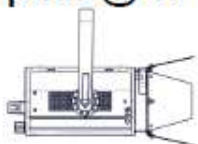

Distance	5 m	10 m	15 m	20 m	25 m	30 m
Diameter	4.6 m	9.1 m	13.7 m	18.2 m	22.8 m	27.3 m
Illumination	1 800 lux	450 lux	200 lux	120 lux	75 lux	49 lux

Fotometrie – 329HPB

with LIF: CP91 source

• Optics @ 17°

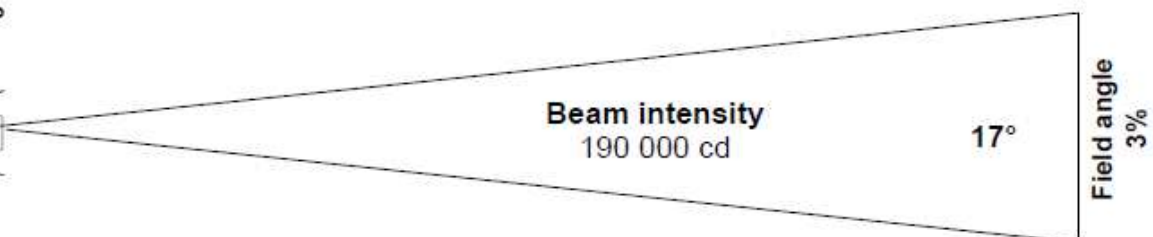
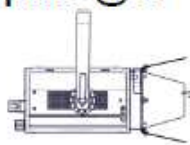

Distance	5 m	10 m	15 m	20 m	25 m	30 m
Diameter	1.5 m	3 m	4.5 m	6 m	7.5 m	9 m
Illumination	7 700 lux	1 950 lux	850 lux	480 lux	310 lux	220 lux

Fotometrie – 329HPC

with LIF: CP91 source

• Optics @ 17°

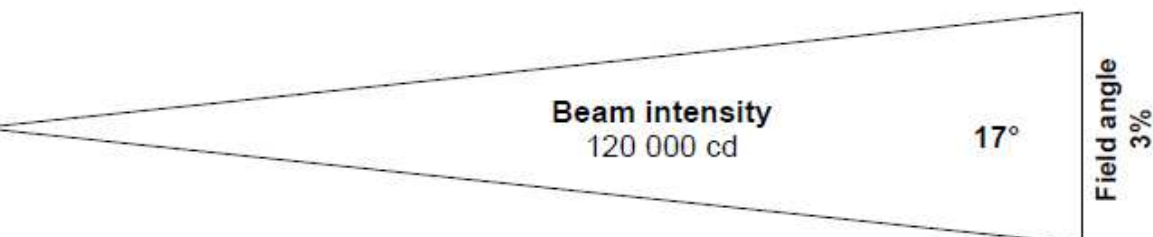
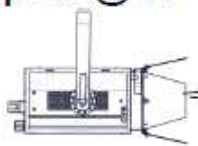

Distance	5 m	10 m	15 m	20 m	25 m	30 m
Diameter	1.5 m	3 m	4.5 m	6 m	7.5 m	9 m
Illumination	4 850 lux	1 250 lux	540 lux	310 lux	200 lux	140 lux